

Alfa Laval AlfaNova 200 / HP 200

Trocador de calor de placas brasadas 100% em aço inoxidável

Introdução

Os trocadores de calor de placa brasada Alfa Laval AlfaNova são fabricados 100% em aço inoxidável. Eles são adequados para aplicações que exigem alta demanda de limpeza, aplicações em que produtos agressivos como amoníaco são usados ou em que a contaminação por cobre e níquel é inaceitável.

A AlfaNova oferece transmissão de calor eficiente ocupando um espaço pequeno, possui resistência à fadiga por pressão extrema e suporta altas temperaturas, até 550°C/1022°F.

Aplicações

Adequado para uma ampla variedade de aplicações, tais como:

- Aquecimento e resfriamento HVAC
- Refrigeração
- Resfriamento de óleo
- Aquecimento e resfriamento industrial
- Aquecimento e resfriamento de processos

Benefícios

- Compacto
- Fácil de instalar
- Autolimpante
- Baixo nível de serviço e manutenção necessários
- Todas as unidades são testadas em relação a pressão e vazamento
- Sem gaxeta
- Sem cobre

Características da marca



AlfaNova

100% aço inoxidável



PressureSecure

Força inigualável para tarefas exigentes



REFuture

Um investimento à prova de futuro para os refrigerantes de amanhã



ValuePlus

Suporte total - com opções de valor agregado para atender às suas necessidades



Projeto

O material de preenchimento do AlfaFusion veda e mantém as placas juntas nos pontos de contato, garantindo a eficiência ideal da transmissão de calor e resistência à pressão. Usando avançadas tecnologias de projeto e verificação extensiva, garante o mais alto desempenho e uma vida útil o mais longa possível.

Diferentes pressões nominais estão disponíveis para necessidades diferentes.

Com base em componentes padrão e um conceito modular, cada unidade é criada de modo personalizado para atender às necessidades específicas de cada instalação.

Exemplos de conexões

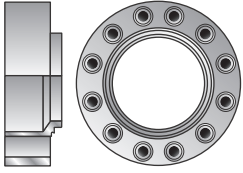

Flange compacto

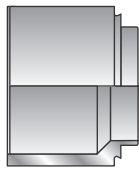

Solda



Abraçadeira

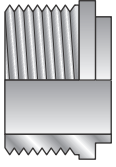

Rosqueamento externo

Dados técnicos

Materiais padrão

Placas de cobertura	Aço inoxidável
Conexões	Aço inoxidável
Placas	Aço inoxidável
AlfaFusion filler	Aço inoxidável

Dimensões e peso ¹

Medida A (mm)	9,3 + (2,85 * n)
Medidas A (polegadas)	0,37 + (0,11 * n)
Peso (kg) ²	12 + (0,75 * n)
Peso (lb) ²	26,46 + (1,65 * n)

¹ n = número de placas

² Exceto conexões

Dados padrão

Volume por canal, litros (gal)	0,51 (0,1347) (<2/>)
Tamanho máx. da partícula, mm (polegadas)	1 (0,039) (<2/>)
Taxa de fluxo máx. ¹ m ³ /h (gpm)	112 (493,1) (<2/>)
Direções do fluxo	Paralelo
Número mínimo de placas	10
Número máximo de placas	230

¹ Água a 5 m/s (16,4 pés/s) (velocidade de conexão)

Desenho dimensional

Medidas em mm (polegadas)

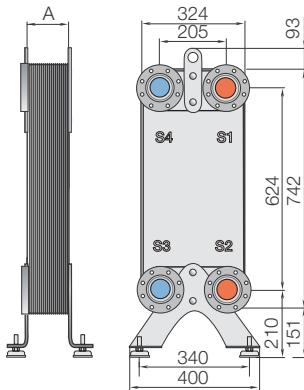

Pressão e temperatura do projeto

AlfaNova 200 - Gráfico de pressão/temperatura com aprovação do PED

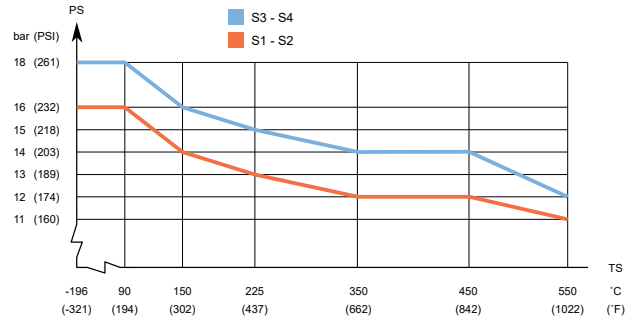

AlfaNova HP 200 - Gráfico de pressão/temperatura com aprovação do PED

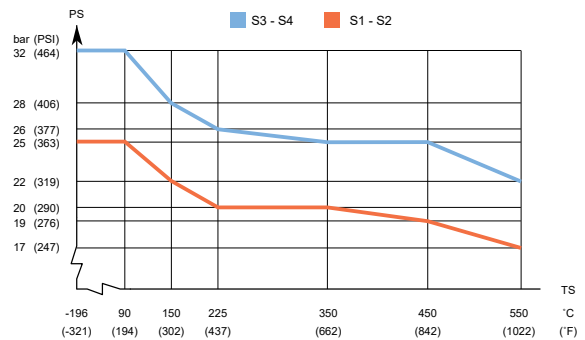

AlfaNova 200 - Gráfico de pressão/temperatura com aprovação do UL

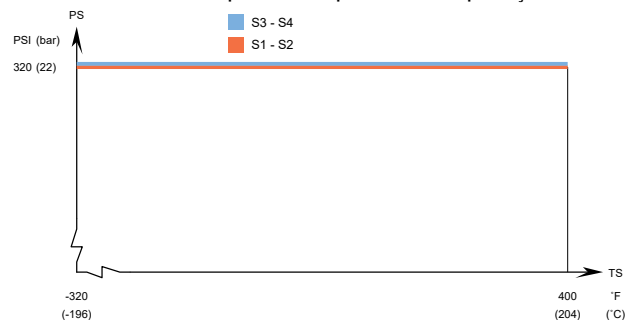

Projetado para vácuo total.

Os trocadores de calor a placas da Alfa Laval estão disponíveis em uma ampla variedade de aprovações de tanque de pressão. Entre em contato com o representante da Alfa Laval para obter mais informações.

NOTA: Os valores acima devem ser usados como uma indicação. Para obter os valores exatos, use o desenho gerado pelo configurador da Alfa Laval ou entre em contato com o representante da Alfa Laval.

This document and its contents are subject to copyrights and other intellectual property rights owned by Alfa Laval Corporate AB. No part of this document may be copied, re-produced or transmitted in any form or by any means, or for any purpose, without Alfa Laval Corporate AB's prior express written permission. Information and services provided in this document are made as a benefit and service to the user, and no representations or warranties are made about the accuracy or suitability of this information and these services for any purpose. All rights are reserved.